

# 小學二年級 中國語文

## 聆聽評估

# 1

學生須知：

1. 本卷共有4頁，全部題目均須作答，評估時限約20分鐘。
2. 必須在答題簿內的適當位置作答。
3. 不得在框線以外書寫任何文字、符號。
4. 話語內容只播放一次，播放時可以一邊聆聽，一邊填寫答案。
5. 每部分話語完結後，會讀出題目及選項。
6. 在下面方格內填寫姓名、班別及班號。

作答說明：

選擇題 — 選出正確的答案，並用HB鉛筆把選項的圓圈塗黑和塗滿。如：

例子(一)：● A

○ B

○ C

○ D

(四選一)

例子(二)：○ A

● B

○ C

● D

○ E

(五選二)

部分	分數
第一部分	/ 9
第二部分	/ 6
總分	/ 15

達標分數：12

學生姓名

--	--	--	--

班別

2

班號

--	--

## 聆聽理解



粵語



普通話

話語內容分為兩部分，每部分只會播放一次。

細心聆聽話語內容，回答第1－7題。

### 第一部分

1. 為什麼米埔自然保護區會被列為禁區？
  - A. 因為自然保護區內十分危險。
  - B. 因為保護區內有很多珍貴的植物。
  - C. 因為要保護區內的野生動物免受干擾。
  - D. 因為米埔自然保護區的動物瀕臨滅絕。
2. 根據話語內容，米埔濕地有什麼特色？  
(請選擇**兩個**答案)
  - A. 生物物種非常豐富。
  - B. 環保教育設施不足。
  - C. 自然保育價值很高。
  - D. 濕地環境被嚴重破壞。
  - E. 是亞洲面積最大的濕地。
3. 下列哪一項符合話語的內容？
  - A. 家明對米埔自然保護區很熟悉。
  - B. 每年估計有二十萬隻水鳥飛越后海灣。
  - C. 1995年起，米埔由世界自然基金會管理。
  - D. 水鳥以米埔作為中途補給站，再飛往澳洲等地過冬。
4. 為什麼家明要向美欣借書？  
  A. 因為家明對各種鳥類很感興趣。
  - B. 因為家明想對魚塘養殖多一點認識。
  - C. 因為家明想借書來完成資料搜集報告。
  - D. 因為家明想在參觀前多了解一下米埔。

請勿在此書寫。

5. 下列哪**兩項**是老師讓同學寫資料搜集報告的目的？

(請選擇**兩個**答案)

- A. 與老師分享學習的樂趣。
- B. 調查同學們最感興趣的生態環境。
- C. 避免同學在參觀活動期間無所事事。
- D. 通過小組報告，增進同學之間的友誼。
- E. 確保同學在參觀前對米埔有一定的認識。

請聆聽以下話語內容，然後回答第6題。

6. 下列哪一項符合美欣說話的語氣？

- A. 驚訝。
- B. 興奮。
- C. 妒忌。
- D. 害怕。

請聆聽以下話語內容，然後回答第7題。

7. 下列哪一項符合家明說話的語氣？

- A. 緊張。
- B. 驚奇。
- C. 擔心。
- D. 興奮。

細心聆聽話語內容，回答第8－12題。

---

### 第二部分

---

8. 下列哪一幅是家明拿着的黑臉琵鷺的圖片？



A

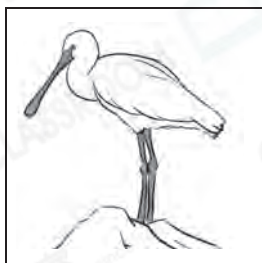

B



C



D

9. 下列哪一項符合對美欣的描述？

- A. 美欣喜歡雀鳥。
- B. 美欣認為很難分辨黑臉琵鷺跟白琵鷺。
- C. 美欣對黑臉琵鷺的生存狀況並不關心。
- D. 美欣對自己未能說出黑臉琵鷺的覓食方式感到失望。

10. 為什麼黑臉琵鷺需要被重點保護？



- A. 因為黑臉琵鷺快要絕種。
- B. 因為黑臉琵鷺很有研究價值。
- C. 因為黑臉琵鷺有獨特的捕食方式。
- D. 因為黑臉琵鷺只在一兩個特定地區繁殖。

11. 下列哪兩項是家明提醒美欣的事情？

(請選擇兩個答案)

- A. 穿着白色衣服。
- B. 不要高聲吵鬧。
- C. 避免使用照相機。
- D. 避免使用照相機閃光燈。
- E. 關閉手提電話避免產生輻射。

請聆聽以下話語內容，然後回答第12題。

12. 下列哪一項符合家明說話的語氣？

- A. 不滿。
- B. 害羞。
- C. 困惑。
- D. 不耐煩。

—全卷完—

請勿在此書寫。

# 小學二年級 中國語文

## 聆聽評估

# 2

學生須知：

1. 本卷共有4頁，全部題目均須作答，評估時限約20分鐘。
2. 必須在答題簿內的適當位置作答。
3. 不得在框線以外書寫任何文字、符號。
4. 話語內容只播放一次，播放時可以一邊聆聽，一邊填寫答案。
5. 每部分話語完結後，會讀出題目及選項。
6. 在下面方格內填寫姓名、班別及班號。

作答說明：

選擇題 — 選出正確的答案，並用**HB**鉛筆把選項的圓圈塗黑和塗滿。如：

例子(一)：● A

○ B

○ C

○ D

(四選一)

例子(二)：○ A

● B

○ C

● D

○ E

(五選二)

部分	分數
第一部分	/ 8
第二部分	/ 7
總分	/ 15

達標分數：12

學生姓名

--	--	--	--

班別

2

班號

--	--

## 聆聽理解



話語內容分為兩部分，每部分只會播放一次。

細心聆聽話語內容，回答第1－6題。

### 第一部分

1. 根據話語內容，美欣指出梅花鹿身上的特徵包括

(請選擇**兩個**答案)

- A. 小樹枝。
- B. 堅硬的角。
- C. 白色的斑點。
- D. 有絨毛的嫩角。
- E. 一朵朵盛開的梅花。

2. 下列哪一幅圖畫符合話語的情景？

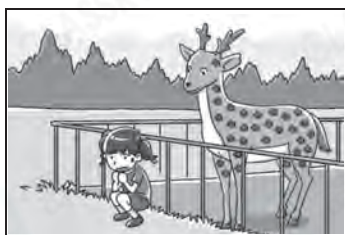

○ A

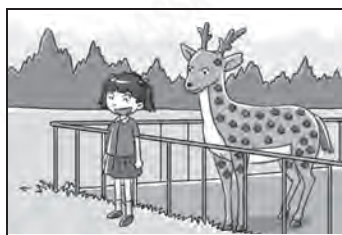

○ B

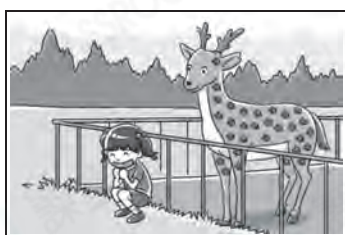

○ C

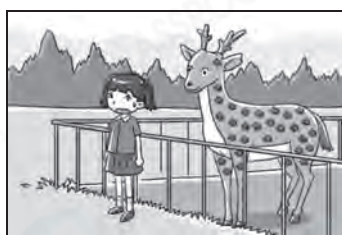

○ D

3. 下列哪一項符合哥哥說話的內容？

- A. 他取笑雌性梅花鹿不夠高大。
- B. 他認為閃光燈會令梅花鹿發怒。
- C. 他指出雄性梅花鹿通常一歲時會長出鹿茸。
- D. 他希望梅花鹿能成為擁有最長的角的動物。

請勿在此書寫。

4. 為什麼雄鹿之間要用鹿角進行爭鬥？
- A. 因為牠們要劃分地盤。
  - B. 因為牠們想以此嚇走敵人。
  - C. 因為牠們想爭奪雌鹿以繁殖後代。
  - D. 因為牠們希望在雌鹿面前樹立威信。

5. 下列哪**兩項**是野生梅花鹿面對的威脅？

(請選擇**兩個**答案)

- A. 人口過度增長。
- B. 人類過度捕獵。
- C. 土地遭到開發。
- D. 野生環境惡劣。
- E. 棲息地逐漸減少。

請聆聽以下話語內容，然後回答第6題。

6. 下列哪一項符合美欣說話的語氣？



- A. 同情。
- B. 不安。
- C. 疑惑。
- D. 緊張。

細心聆聽話語內容，回答第7－11題。

---

## 第二部分

---

7. 為什麼聯合國要設立「世界水日」？
- A. 因為全球的水資源逐漸短缺。
  - B. 因為人們對水資源的認識不深。
  - C. 因為全球沒有一個與水有關的節日。
  - D. 因為全球公眾忽略了對水污染的關注。

8. 下列哪**兩項**是媽媽建議的節約用水的方法？



(請選擇**兩個**答案)

- A. 要在洗碗槽內洗碗。
- B. 不要把用過的水倒掉。
- C. 洗臉時用臉盆盛水來洗。
- D. 用濕布擦車代替用水沖洗。
- E. 用洗臉水和魚缸裏的水來澆花。

9. 根據話語內容，思婷有什麼浪費水的壞習慣？

(請選擇**兩個**答案)

- A. 思婷經常給魚缸換水。
- B. 思婷用大量的水沖馬桶。
- C. 思婷沒有好好利用魚缸裏的水。
- D. 思婷用大量的水直接沖洗車子。
- E. 思婷用洗衣機只清洗兩三件衣服。

請聆聽以下話語內容，然後回答第10題。

10. 下列哪一項符合思婷說話的語氣？

- A. 驚訝。
- B. 不安。
- C. 憤怒。
- D. 激動。

請聆聽以下話語內容，然後回答第11題。

11. 下列哪一項符合哥哥說話的語氣？

- A. 興奮。
- B. 猶豫。
- C. 好奇。
- D. 讚賞。

—全卷完—

請勿在此書寫。

# 小學二年級 中國語文

## 聆聽評估

### 3

學生須知：

1. 本卷共有4頁，全部題目均須作答，評估時限約20分鐘。
2. 必須在答題簿內的適當位置作答。
3. 不得在框線以外書寫任何文字、符號。
4. 話語內容只播放一次，播放時可以一邊聆聽，一邊填寫答案。
5. 每部分話語完結後，會讀出題目及選項。
6. 在下面方格內填寫姓名、班別及班號。

作答說明：

選擇題 — 選出正確的答案，並用HB鉛筆把選項的圓圈塗黑和塗滿。如：

例子(一)：● A

○ B

○ C

○ D

(四選一)

例子(二)：○ A

● B

○ C

● D

○ E

(五選二)

部分	分數
第一部分	/ 4
第二部分	/ 4
第三部分	/ 3
總分	/ 11

達標分數：9

學生姓名

--	--	--	--

班別

2

班號

--	--

## 聆聽理解



粵語



普通話

話語內容分為三部分，每部分只會播放一次。

細心聆聽話語內容，回答第1－4題。

### 第一部分

1. 根據話語內容，下列哪一項不是偉明對乘小巴的評價？

- A. 便宜。
- B. 舒適。
- C. 快捷。
- D. 寧靜。

2. 姐姐說城市人的身體變得愈來愈差，是因為

- A. 城市人喜歡乘車。
- B. 城市人少做運動。
- C. 城市人不吃蔬菜。
- D. 城市空氣素質差。

請聆聽以下話語內容，然後回答第3題。

3. 偉明說這句話時，顯得有點

- A. 不耐煩。
- B. 傷心。
- C. 痛苦。
- D. 憤怒。

4. 根據話語內容，多走路除了對心臟、肺部有益，還對什麼器官有幫助？

- A. 小腦。
- B. 骨骼。
- C. 大腦。
- D. 胃部。

請勿在此書寫。

細心聆聽話語內容，回答第5—8題。

---

第二部分

---

5. 根據話語內容，偉明的老師曾經說過



- A. 空氣質素愈來愈差。
- B. 地球溫度愈來愈高。
- C. 香港氣溫愈來愈高。
- D. 城市人身體愈來愈差。

6. 根據話語內容，偉明在哪裏發現警察叔叔？

- A. 圖書館門口
- B. 停車場門口
- C. 小巴士站
- D. 幼稚園門口

7. 根據話語內容，偉明最害怕怎樣的天氣？

- A. 潮濕的天氣。
- B. 炎熱的天氣。
- C. 溫暖的天氣。
- D. 寒冷的天氣。

請聆聽以下話語內容，然後回答第8題。

8. 偉明說這句話時，是對姐姐的說法感到

- A. 不耐煩。
- B. 不滿。
- C. 疑惑。
- D. 好奇。

請勿在此書寫。

細心聆聽話語內容，回答第9－11題。

第三部分

9. 為什麼警察要求司機關掉引擎？

- A. 因為引擎的噪音影響居民休息。
- B. 因為車輛排出大量廢氣。
- C. 因為司機違例泊車。
- D. 因為司機遭到投訴。

10. 偉明提及的黃叔叔在什麼地方工作？

- A. 工廠。
- B. 停車場。
- C. 圖書館。
- D. 幼稚園。

11. 綜合各話語內容，姐姐跟偉明**沒有**到過下列哪一個地方？

升級



A



B



C



D

—全卷完—

請勿在此書寫。

# 小學二年級 中國語文

## 聆聽評估

# 4

學生須知：

1. 本卷共有4頁，全部題目均須作答，評估時限約20分鐘。
2. 必須在答題簿內的適當位置作答。
3. 不得在框線以外書寫任何文字、符號。
4. 話語內容只播放一次，播放時可以一邊聆聽，一邊填寫答案。
5. 每部分話語完結後，會讀出題目及選項。
6. 在下面方格內填寫姓名、班別及班號。

作答說明：

選擇題 — 選出正確的答案，並用HB鉛筆把選項的圓圈塗黑和塗滿。如：

例子(一)：● A

○ B

○ C

○ D

(四選一)

例子(二)：○ A

● B

○ C

● D

○ E

(五選二)

部分	分數
第一部分	/ 7
第二部分	/ 6
總分	/ 13

達標分數：10

學生姓名

--	--	--	--

班別

2

班號

--	--

## 聆聽理解



話語內容分為兩部分，每部分只會播放一次。  
細心聆聽話語內容，回答第1－7題。

### 第一部分

1. 家晴讀報紙的主要目的是  
 A. 她要搜集有關汽水瓶的剪報。  
 B. 志文想知道最舊的汽水瓶的模樣。  
 C. 她想看看「汽水瓶收藏家」的報道。  
 D. 她想看看哪家超級市場的汽水較便宜。

2. 下列哪一個是志文所提及的汽水瓶的模樣？



A



B

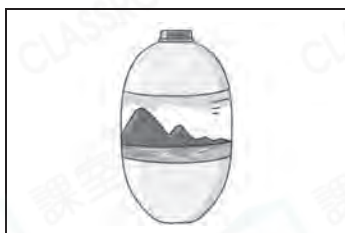

C



D

3. 為什麼從前的汽水叫「荷蘭水」？  
 A. 因為荷蘭人喜歡喝汽水。  
 B. 因為汽水是荷蘭人發明的。  
 C. 因為汽水是從荷蘭買入中國的。  
 D. 因為從前只有荷蘭人才買得起汽水。

請勿在此書寫。

4. 下列哪一項符合話語內容？



- A. 以前的汽水很便宜。
- B. 志文喜歡收藏不同種類的汽水瓶。
- C. 第一個汽水瓶是一百多年前造的。
- D. 家晴認為現在能買到汽水是幸福的事。

5. 志文打算跟國強交流一下的主要原因是

- A. 因為國強在班裏很受歡迎。
- B. 因為國強也喜歡收藏模型。
- C. 因為國強也喜歡收藏汽水瓶。
- D. 因為國強是組合模型的高手。

請聆聽以下話語內容，然後回答第6題。

6. 志文說這句話時，顯得很

- A. 害怕。
- B. 疑惑。
- C. 高興。
- D. 不滿。

請聆聽以下話語內容，然後回答第7題。

7. 下列哪一項符合志文說話的語氣？

- A. 難過。
- B. 嫉妒。
- C. 不安。
- D. 興奮。

細心聆聽話語內容，回答第8－12題。

---

### 第二部分

---

8. 根據話語內容，下列哪一系列模型國強收藏得最多？

- A. 食物。
- B. 動物。
- C. 動漫角色。
- D. 交通工具。

請勿在此書寫。

9. 根據話語內容，國強指出志文的模型包括  
(請選擇兩個答案)

- A. 輪船。
- B. 飛機。
- C. 蛋糕。
- D. 飛船。
- E. 火車。

10. 為什麼志文的模型大部分都是食物？

- A. 因為他想當廚師。
- B. 因為他喜歡吃東西。
- C. 因為他喜歡與朋友分享食物。
- D. 因為他看着食物模型就想吃東西。

請聆聽以下話語內容，然後回答第11題。

11. 志文說這句話時，顯得很

- A. 驚訝。
- B. 害羞。
- C. 妒忌。
- D. 高興。

請聆聽以下話語內容，然後回答第12題。

12. 國強說這句話時，顯得很

- A. 不滿。
- B. 懷疑。
- C. 好奇。
- D. 無奈。

—全卷完—

請勿在此書寫。

# 小學二年級 中國語文

## 閱讀評估

# 1

學生須知：

1. 本卷共有8頁，全部題目均須作答。
2. 評估時限為25分鐘。
3. 必須在答題簿內的適當位置作答。
4. 不得在框線以外書寫任何文字、符號。
5. 在下面方格內填寫姓名、班別及班號。

作答說明：

選擇題 — 選出正確的答案，並用HB鉛筆把選項的圓圈塗黑和塗滿。如：

例子： ● A

○ B (四選一)

○ C

○ D

填充 / 短答題 — 在橫線上填寫答案

排序題 — 在方格內填寫英文字母

題目	分數
第1-11題	/ 13
第12-18題	/ 8
總分	/ 21

達標分數：16

學生姓名

--	--	--	--

班別

2

班號

--	--

## 閱讀理解

閱讀下面的文字，然後回答問題。

「爸爸，雨水又細又密，好像銀絲一樣，真好看！」

小蜜蜂興致勃勃地趴在窗台上看雨，而蜜蜂爸爸則因為這連綿不斷的雨水感到非常煩惱。原來，蜜蜂一家是靠出售蜂蜜謀生的。爸爸負責採蜜，媽媽負責將蜂蜜賣給其他小動物。然而，這個月雨水不斷，蜜蜂爸爸難以外出採蜜。看着倉庫中的蜂蜜愈來愈少，蜜蜂爸爸又怎能不為未來的生活發愁呢？今早，森林天文台還宣佈，雨天預計還會持續兩個月。這對蜜蜂一家來說真是雪上加霜。

看到爸爸不開心，小蜜蜂不再看雨了。她過來拉着爸爸的手說：「爸爸，我講笑話給你聽，好不好？」蜜蜂爸爸只是摸了摸小蜜蜂的頭，並沒有說話。

看到爸爸的眉頭愈皺愈緊，小蜜蜂無助地在房間裏飛來飛去，一不小心，就撞到了剛回家的蜜蜂媽媽的懷裏。小蜜蜂馬上把爸爸不開心的事告訴了媽媽。

蜜蜂媽媽聽了，安慰了小蜜蜂幾句，然後意味深長地對蜜蜂爸爸說：「我剛剛去山羊家作客，山羊媽媽只用了一點蜂蜜就做出了十幾個蜂蜜蛋糕，大家都很喜欢吃呢……」

蜜蜂爸爸聽完蜜蜂媽媽的話，明白她是在告訴自己解決煩惱的方法：若像以前一樣將蜂蜜整罐出售，蜂蜜很快就會賣光；但如果



將庫存中的蜂蜜製成食物出售，那不但可以賺錢，還可以減慢耗費蜂蜜的速度。這樣，倉庫裏的蜂蜜說不定還能用到雨季結束呢！

20

蜜蜂爸爸和蜜蜂媽媽商量後，決定開一家餐廳，售賣用蜂蜜製作的食物。餐廳開業那天，山羊媽媽送來了花籃，心意卡上寫着祝福語：「生意紅火，生活甜蜜！」餐廳吸引了眾多小動物來光顧，這讓蜜蜂爸爸很開心。小蜜蜂看到爸爸滿臉笑容，自己也開心起來，感到很幸福呢。

25

從**第二段**找出適當的詞語，填在第1—2題的橫線上，使句子的意思完整。

1. 心怡曾參加過剪紙興趣班，一聽說有剪紙比賽，就\_\_\_\_\_地說要去報名呢！
2. 遠處傳來了倒數聲、歡呼聲和煙花綻放的聲音，這一切都是\_\_\_\_\_新年的到來。
3. 根據文章內容，按**事情發生的先後次序**排列下面各項。

(請把英文字母填在方格內)

- A. 小蜜蜂看雨
- B. 蜜蜂媽媽安慰小蜜蜂
- C. 蜜蜂一家決定開餐廳
- D. 蜜蜂爸爸因蜂蜜愈來愈少而發愁

→  →  →

請勿在此書寫。

4. 下列哪一幅圖是小蜜蜂看雨的景象？



○ A



○ B



○ C



○ D

5. 蜜蜂爸爸的「煩惱」(第3行)是什麼？

- A. 他想念蜜蜂媽媽。      ○ B. 他害怕花被雨淋壞。  
○ C. 他在雨天無法採蜜。      ○ D. 他不知道停雨的時間。

6. 文中記述小蜜蜂「無助地在房間裏飛來飛去，一不小心，就撞到了剛回家的蜜蜂媽媽的懷裏」(第11-12行)是想說明什麼？

- A. 她喜歡飛。  
○ B. 她性格活潑。  
○ C. 她想讓媽媽抱。  
○ D. 她很擔心爸爸。

7. 為什麼蜜蜂媽媽告訴蜜蜂爸爸「山羊媽媽只用了一點蜂蜜就做出了十幾個蜂蜜蛋糕，大家都很喜欢吃呢」(第15-16行)？

因為蜜蜂媽媽

- A. 喜歡吃蜂蜜蛋糕。  
○ B. 認為山羊媽媽很厲害。  
○ C. 希望學會製作蜂蜜蛋糕。  
○ D. 想告訴蜜蜂爸爸解決煩惱的方法。

請勿在此書寫。

8. 根據第六段至第七段的內容，在橫線上填寫答案。

蜜蜂一家使用蜂蜜的情況		
天氣情況	正常	不正常(雨水多)
使用方式	將蜂蜜直接賣給其他小動物。	將蜂蜜_____後，再賣出去。
消耗的速度	快	_____

9. 下列哪一張卡是蜜蜂餐廳開業時收到的心意卡？

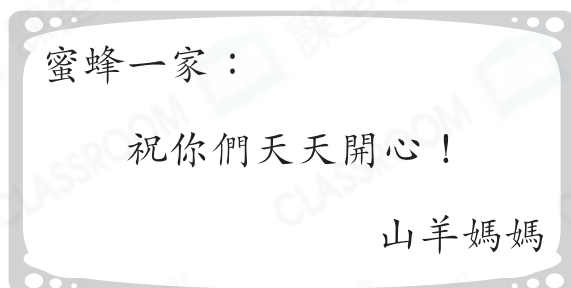

A

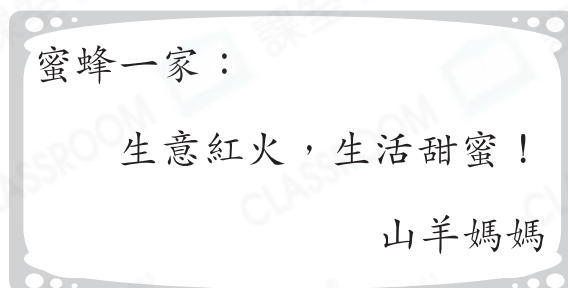

B

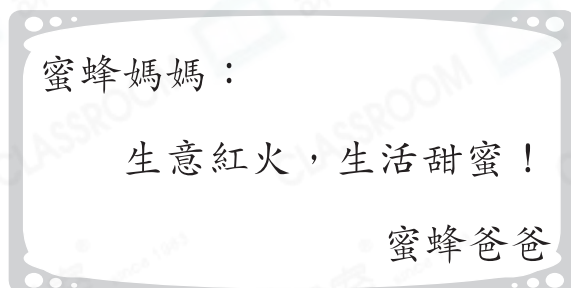

C

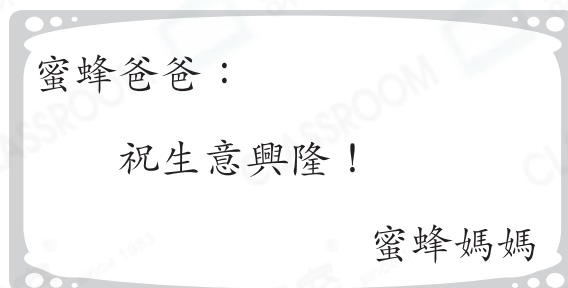

D

10. 故事結尾，小蜜蜂有什麼感受？

她感到\_\_\_\_\_和\_\_\_\_\_。

11. 根據文章，小蜜蜂是個怎樣的孩子？

- A. 關心家人。                       B. 膽小怕事。  
 C. 貪吃愛玩。                       D. 勤勞勇敢。

請勿在此書寫。

閱讀下面的文字，然後回答問題。

# 蜜蜂餐廳義賣籌款

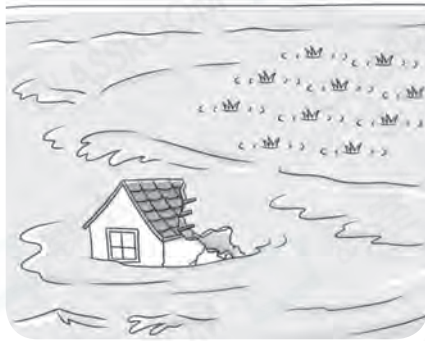

連綿的雨水令黃牛一家損失慘重：

農田被雨水淹沒，

失去收入來源；

房子在雨中倒塌，

失去幸福家園！

為了幫助黃牛一家渡過難關，老虎大王決定在蜜蜂餐廳舉辦一次慈善義賣籌款活動。這次活動由老虎大王發起和監督，由蜜蜂一家負責執行，希望能得到大家的支持和配合。安排如下：

20XX年9月3日至9月14日 收集義賣物品

參加對象：森林中所有小動物

收集物品：食物、衣物、家用電器、家具、玩具

收集地點：蜜蜂餐廳的倉庫

備 註：捐贈物品要完好無損

(如有疑問，可撥打電話2000 7333向蜜蜂爸爸了解情況)

20XX年9月15日 義賣籌款

活動地點：蜜蜂餐廳

活動時間：下午二時至六時

參加對象：森林中所有小動物

活動主持：蜜蜂一家

財物保管：蜜蜂媽媽



請勿在此書寫。

12. 舉辦「蜜蜂餐廳義賣籌款」的目的是什麼？

- A. 增進小動物之間的感情。
- B. 為了給老虎大王建房子。
- C. 幫助黃牛一家解決困難。
- D. 鼓勵森林小動物多做善事。

13. 「蜜蜂餐廳義賣籌款」的義賣物品收集時間共有多少天？

- A. 10天。
- B. 11天。
- C. 12天。
- D. 13天。

14. 森林小動物參加「蜜蜂餐廳義賣籌款」可以捐贈什麼？

升級

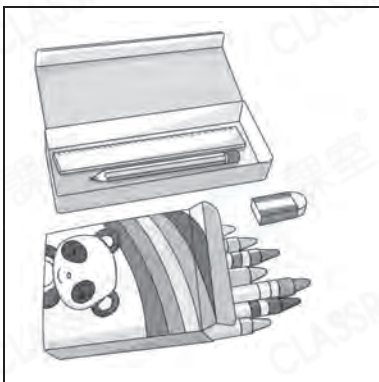

A



B



C



D

請勿在此書寫。

15. 如對「蜜蜂餐廳義賣籌款」有疑問，可向誰查詢？

- A. 小蜜蜂。
- B. 蜜蜂爸爸。
- C. 蜜蜂媽媽。
- D. 老虎大王。

16. 「蜜蜂餐廳義賣籌款」活動在哪一天舉行？

- A. 20XX年9月3日。
- B. 20XX年9月14日。
- C. 20XX年9月15日。
- D. 20XX年9月16日。

17. 蜜蜂媽媽會在「蜜蜂餐廳義賣籌款」做什麼？

蜜蜂媽媽會在「蜜蜂餐廳義賣籌款」做\_\_\_\_\_和保管小動物捐贈的\_\_\_\_\_。

18. 下列哪一項**不符合**單張的內容？

- A. 黃牛一家失去農田和家園。
- B. 蜜蜂爸爸發起義賣籌款活動。
- C. 森林中的小動物都可以參加義賣。
- D. 小蜜蜂會在義賣籌款活動中做主持。

—全卷完—

請勿在此書寫。

# 小學二年級 中國語文

## 閱讀評估

# 2

學生須知：

1. 本卷共有8頁，全部題目均須作答。
2. 評估時限為25分鐘。
3. 必須在答題簿內的適當位置作答。
4. 不得在框線以外書寫任何文字、符號。
5. 在下面方格內填寫姓名、班別及班號。

作答說明：

選擇題 — 選出正確的答案，並用HB鉛筆把選項的圓圈塗黑和塗滿。如：

例子(一)：● A

○ B

○ C

○ D

(四選一)

例子(二)：○ A

● B

○ C

● D

○ E

(五選二)

填充 / 短答題 — 在橫線上填寫答案

排序題 — 在方格內填寫英文字母

題目	分數
第1-8題	/ 10
第9-17題	/ 9
第18-22題	/ 7
總分	/ 26

達標分數：20

學生姓名

--	--	--	--

班別

2

班號

--	--

## 閱讀理解

閱讀下面的文字，然後回答問題。

爸爸媽媽帶文文兩兄妹到沙灘玩。爸爸和哥哥玩沙灘排球，文文和媽媽在堆沙城堡。文文很快就把城堡堆好了，她不但用樹葉做了一面旗子插在城堡的煙囪上，還撿了一些貝殼和石頭用來裝飾城堡。媽媽稱讚文文做得好，令文文感到很開心。

哥哥聽到笑聲後跑過來，聽到媽媽讚文文，心裏有些妒忌。於是，他故意說文文做的城堡不夠好。文文不服氣地說：「你能堆出一座城堡再說吧！」哥哥聽到文文這麼說很不開心，一氣之下就把文文的城堡推倒了。

文文傷心地哭起來，媽媽罵了哥哥幾句，然後帶文文去小賣部買東西。文文在小賣部門口等媽媽時愈想愈生氣，自言自語：「我再也不跟哥哥一起玩了！」突然，文文感到地面動了一下。等站穩了之後，她看到一個黑皮膚的小女孩坐在一張會飛的毯子上，笑瞇瞇地看着自己。小女孩說：「我是沙漠王國的詩詩公主，既然你不想跟你哥哥玩，那就和我一起去沙漠玩吧！」

詩詩伸手把文文拉上飛毯，然後掀起了飛毯的一角，飛毯就升空了！文文覺得非常刺激，興奮得哇哇大叫。不一會兒，她們就到了沙漠王國。在沙漠王國，文文口渴了就喝仙人掌汁，餓了就吃仙人掌肉，玩得非常開心。你想知道文文在沙漠王國還做了些什麼嗎？等會兒再告訴你吧！

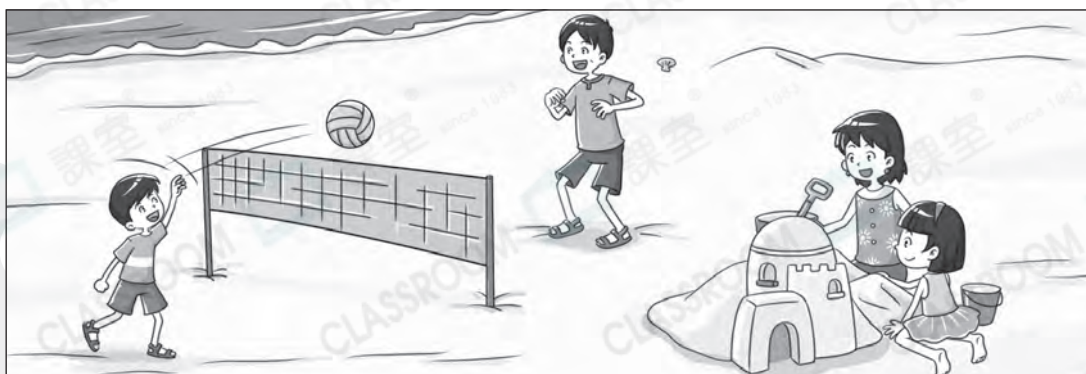

從第三段至第四段找出適當的詞語，填在第1—2題的橫線上，使句子的意思完整。

1. 弟弟把我的畫弄髒了，這讓我十分\_\_\_\_\_。
2. 媽媽說：「這個遊戲太\_\_\_\_\_了，我不敢玩。」
3. 下列哪兩項事物是文文用來裝飾城堡的？  
(請選擇兩個答案)  
 A. 排球。  
 B. 旗子。  
 C. 煙囪。  
 D. 貝殼。  
 E. 石頭。
4. 哥哥說文文的城堡做得不夠好的原因是  
  A. 文文堆的城堡不完整。  
 B. 文文頂撞他，他很不開心。  
 C. 媽媽稱讚妹妹，他不高興。  
 D. 他不滿文文的城堡堆得比自己的好。

5. 下列哪一幅圖是詩詩公主的模樣？

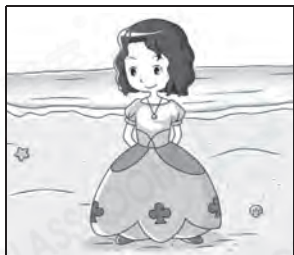

A



B

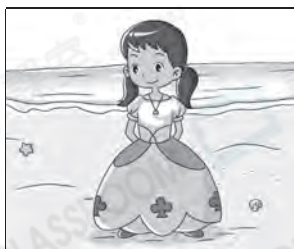

C



D

請勿在此書寫。

6. 下列哪一項符合文章內容？

升級

- A. 文文沒有玩沙灘排球。
- B. 哥哥不小心把城堡推倒了。
- C. 文文非常主動地坐上飛毯。
- D. 文文花了很長時間才到沙漠王國。

7. 文文在沙漠王國怎樣生活？

文文在沙漠王國吃\_\_\_\_\_和喝\_\_\_\_\_。

8. 根據文章內容，按事情發生的先後次序排列下面各項。

(請把英文字母填在方格內)

- A. 詩詩出現
- B. 文文哭了
- C. 文文堆沙城堡
- D. 文文到了沙漠王國



閱讀下面的文字，然後回答問題。

文文剛來到沙漠王國，就被這裏的景象深深地吸引住了。她原以為沙漠是寸草不生的，誰知道這裏除了滿地黃沙外，還有各種大大小小的綠洲。人們在綠洲附近生活，到處都是歡聲笑語，非常熱鬧。詩詩公主很熱情地招待文文，不但帶文文去騎駱駝、玩滑沙，還帶她一起去沙漠的深處挖金礦呢！

5

一天晚上，文文、詩詩和詩詩的哥哥沙羅一起吃飯。飯後，詩詩和沙羅說要表演歌舞給文文看。文文看着他們跳舞、聽着他們的歌聲，突然感到有點不開心。文文想起自己以前也曾經和哥哥表演過歌舞給爸爸媽媽看。她想：我來了沙漠王國，哥哥會想我嗎？這個問題困擾了文文一整晚，害得她無法入睡。

10

第二天，詩詩帶文文去看沙漠中神奇的幻象。文文在幻象中看

請勿在此書寫。

到了哥哥平日細心照顧自己的情景，心中感到非常溫暖。她想：哥哥還是很疼愛我的，我應該原諒他才對！於是，她對詩詩說：「我要回去了。」

詩詩送了一張飛毯給文文，說：「想着你要去的地方，你就可以回去了。不過你以後一定要再來找我玩啊！」文文爽快地答應了詩詩，在心中想着「沙灘小賣部」，飛毯果然很快就把她送回去了。

這時候，哥哥跑到了文文的身邊，說：「對不起，我重新幫你堆一座城堡吧！」文文看着哥哥滿臉歉意，又想起了他平日對自己的照顧和包容，便說：「哥哥，謝謝你！」

從**第三段至第四段**找出適當的詞語，填在第9—10題的橫線上，使句子的意思完整。

9. 下星期是表姐的生日會，媽媽\_\_\_\_\_地答應親手做一個美味的生日蛋糕送給她。
10. 魔術師從帽子裏變出了一羣鴿子，真是太\_\_\_\_\_了！
11. 下列哪一幅圖**不是**文文在沙漠王國玩耍的情形？



○ A



○ B



○ C



○ D

請勿在此書寫。

12. 第二段主要是

- A. 介紹文文在沙漠王國的朋友。
- B. 描述詩詩和沙羅表演的歌舞。
- C. 描寫文文與哥哥發生的往事。
- D. 記述文文和詩詩兄妹吃飯的經過。

13. 為什麼文文要回去了？

-   A. 因為她和詩詩吵架了。
- B. 因為她的哥哥來找她。
- C. 因為她決定原諒哥哥。
- D. 因為她覺得沙漠不好玩。

14. 請根據文章內容，在圖中適當的位置上寫字。

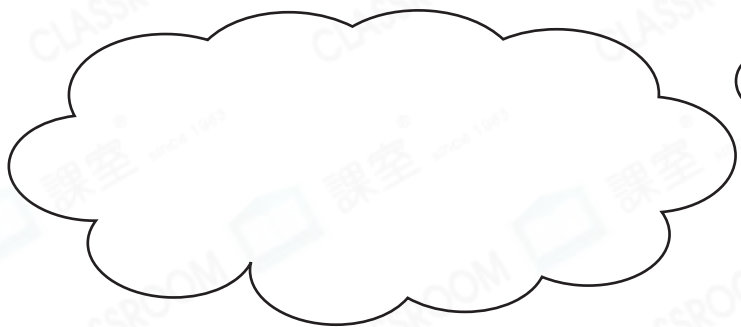

15. 下列哪一項符合對文文的哥哥的描述？

- A. 哥哥想去沙漠。
- B. 哥哥很疼愛文文。
- C. 哥哥為人不講理。
- D. 哥哥不原諒文文。

16. 文中句子「謝謝你」(第20行)，文文除了感謝哥哥幫她重新堆

-  城堡外，還有什麼意思？
- A. 感謝哥哥接她回來。
  - B. 感謝哥哥扶起跌倒的她。
  - C. 感謝哥哥平日對她的照顧。
  - D. 感謝哥哥在沙灘等她回來。

請勿在此書寫。

17. 根據文章內容，按事情發生的先後次序排列下面各項。  
(請把英文字母填在方格內)

- A. 文文看到幻象                      B. 文文離開沙漠王國  
C. 文文和哥哥和好了                D. 文文在沙漠王國睡不着



閱讀下面的文字，然後回答問題。

\_ □ ×

收件人：

標 題：

已送出

文文：

你會再來沙漠王國找我玩嗎？已經一個多月沒有收到你的消息了，我很想念你！

最近，有一件事令我很煩惱，你可以幫我想想辦法嗎？我和哥哥正在幫父王準備「沙漠聯歡會」。在安排節目的表演次序時，很多人都希望我將他們的節目安排在最後，使人留下深刻的印象。他們都是我的親友，我不好意思拒絕別人的請求。我到底要怎樣做才好呢？下面是我設計的兩份節目表，你幫我看哪一份更好吧！

節目表一：

節目一	節目二	節目三	節目四	節目五
燈光幻彩	魔術表演	歌曲串燒	火焰舞	大合唱

節目表二：

節目一	節目二	節目三	節目四	節目五
大合唱	歌曲串燒	燈光幻彩	魔術表演	火焰舞

另外，「沙漠聯歡會」會在半個月後舉行，你一定要來啊！

詩詩

請勿在此書寫。

5

10

15

18. 這封電郵是寫給誰的？

這封電郵是寫給\_\_\_\_\_的。

19. 下列哪一項符合文中的信息？



- A. 文文和詩詩關係不好。
- B. 文文很久沒有找詩詩。
- C. 詩詩在幫哥哥做事情。
- D. 詩詩要在「沙漠聯歡會」表演。

20. 為什麼詩詩感到很煩惱？

(請選擇**兩個**答案)

- A. 因為她不想表演節目。
- B. 因為她的親友不喜歡她。
- C. 因為她不好意思拒絕別人。
- D. 因為她不能參加「沙漠聯歡會」。
- E. 因為她不知道怎樣安排節目順序。

21. 根據節目表，兩個表格的節目五都屬於哪一類表演？

- A. 特技。
- B. 燈光。
- C. 歌舞。
- D. 魔術。

22. 本文內容包括

(請選擇**兩個**答案)

- A. 提醒對方要排練節目。
- B. 跟對方分享近日的趣事。
- C. 請對方幫自己解決難題。
- D. 為之前發生的事向對方道歉。
- E. 邀請對方參加「沙漠聯歡會」。

—全卷完—

# 小學二年級 中國語文

## 閱讀評估

### 3

學生須知：

1. 本卷共有8頁，全部題目均須作答。
2. 評估時限為25分鐘。
3. 必須在答題簿內的適當位置作答。
4. 不得在框線以外書寫任何文字、符號。
5. 在下面方格內填寫姓名、班別及班號。

作答說明：

選擇題 — 選出正確的答案，並用HB鉛筆把選項的圓圈塗黑和塗滿。如：

例子： ● A  
○ B (四選一)  
○ C  
○ D

填充 / 短答題 — 在橫線上填寫答案

排序題 — 在方格內填寫英文字母

題目	分數
第1-11題	/ 11
第12-18題	/ 7
總分	/ 18

達標分數：14

學生姓名

--	--	--	--

班別

2

班號

--	--

## 閱讀理解

閱讀下面的文字，然後回答問題。

體育課上，老師正在向同學們講解羽毛球發球時的基本動作。可是天樂卻沒有認真聽老師講解，反而東張西望，甚至騷擾身邊的同學，一刻也靜不下來。

此時，站在天樂旁邊的思婷好心提醒他說：「天樂，別鬧了，大家都在認真聽老師講解呢！」天樂卻不以為然地說：「我早就會打羽毛球了，根本沒必要聽！」思婷一時說不出話，一臉無奈。

不久，老師講解完畢，便安排兩人一組進行發球練習。天樂與思婷一組。練習的時候，天樂調皮地把羽毛球當成毽子踢了起來，完全不想練習，思婷只好獨自練習發球。過了一會兒，天樂覺得「踢毽子」沒意思了，就對思婷發出挑戰：「思婷，我們來比賽吧！」思婷笑着答應了。信心滿滿的天樂首先發球。可是，由於沒有掌握要領，天樂發出的球歪歪扭扭，毫無力氣，思婷輕易就取得一分。輪到思婷發球了，只見她調整姿勢，用力揮拍，發出了一個力量十足的球，讓天樂大吃一驚。一局終結，計分牌顯示天樂只得了15分，他以6分之差輸給了思婷。對此，天樂感到無地自容。然而，思婷不僅沒有取笑落敗的天樂，還走過去拍拍他的肩膀說：「不要灰心，讓我來當你的『羽毛球教練』兼『最佳拍檔』，一起加油吧！」聽到思婷這麼說，天樂為自己剛才的行為感到很慚愧。

之後，思婷教天樂如何發球，而天樂也像個渴望勝利的羽毛球選手，跟着思婷專注地練習起來，球技進步了不少呢！第二天，思婷收到了天樂寫的心意卡：「謝謝你教我打球！」看到這張卡，思婷露出了甜甜的微笑。



從第二段至第三段找出適當的詞語，填在第1—2題的橫線上，使句子的意思完整。

1. 你只要照着老師教的方法\_\_\_\_\_練習，很快就能學會游泳。
2. 智傑的字寫得\_\_\_\_\_的，好像一隻隻小蝌蚪在紙上游來游去。
3. 根據文章內容，按事情發生的先後次序排列下面各項。  
(請把英文字母填在方格內)
  - A. 天樂向思婷發出挑戰
  - B. 天樂不聽思婷的勸告
  - C. 天樂在「比賽」中輸了
  - D. 思婷認真地教天樂發球



4. 第一段主要是記述天樂
  - A. 不聽思婷勸告的理由。
  - B. 想跟思婷說話的原因。
  - C. 不專心上體育課的情形。
  - D. 和思婷比賽羽毛球的過程。
5. 文中記述思婷「一時說不出話」(第6行)是想說明什麼？
  - A. 她不想跟天樂說話。
  - B. 她覺得跟天樂在溝通上有困難。
  - C. 她聽到天樂的說話後感到無奈。
  - D. 她不滿天樂驕傲自大、目中無人。

請勿在此書寫。

6. 下列哪一幅圖符合第三段的情景？



○ A



○ B

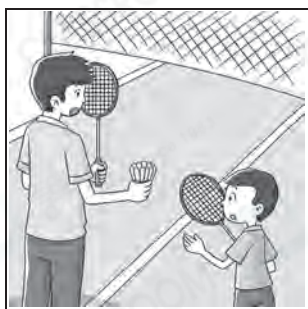

○ C



○ D

7. 下列哪一幅圖符合天樂與思婷比賽的計分牌內容？

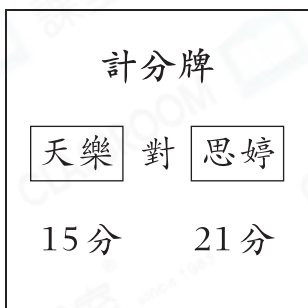

○ A

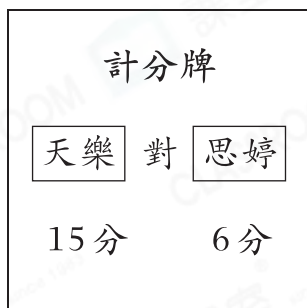

○ B

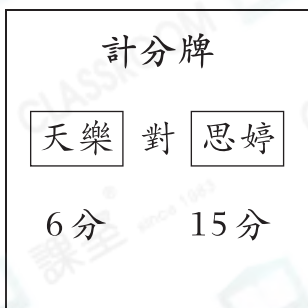

○ C

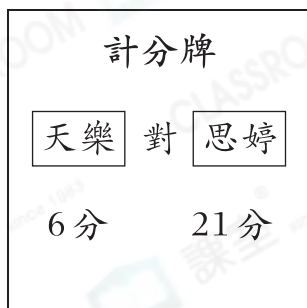

○ D

請勿在此書寫。

8. 根據**第三段**，思婷一番話的要點是

- A. 鼓勵天樂努力練習。
- B. 指出天樂不夠勤奮。
- C. 責備天樂太驕傲了。
- D. 讚揚天樂打球有天分。

9. 以下是天樂寫的心意卡，請根據**第四段**的內容，在橫線上填寫答案。

思婷：

---

天樂

10. 這篇文章主要是



- A. 說明打羽毛球有益身心。
- B. 表達思婷對天樂的關心。
- C. 描述思婷和天樂練習羽毛球的經過。
- D. 記述天樂與思婷在羽毛球課上發生的事。

11. 根據文章內容，天樂是個怎樣的孩子？

- A. 做事粗心。
- B. 容易放棄。
- C. 知錯能改。
- D. 不願吃苦。

請勿在此書寫。

閱讀下面的文字，然後回答問題。

## 力之健羽毛球培訓中心 暑期課程 「羽毛球初級班」

為了培養青少年對羽毛球的興趣，增強青少年的體質，本中心在暑期開辦「羽毛球初級班」，詳情如下：

對象：8至13歲的青少年

名額：30人

費用：港幣2500元(14節)

上課日期：20XX年7月11日至8月24日

報名日期：20XX年6月20日至7月1日

上課地點：南聯羽毛球館

課程時間表：

課程	日期	時間	課程內容
技法講解	逢週三	下午二時至四時	教授羽毛球的基本技法，如吊球、挑球、殺球等
分組訓練	逢週五	下午三時至五時	學員分組訓練，如進行單打、雙打練習等

備註：

- ◆學員上課須穿着運動服和運動鞋，自帶球拍。
- ◆學員須參與所有課程，如不能出席，請提前致電方展華教練請假。

報名及查詢電話：2222 5523(力之健羽毛球培訓中心李思明先生)



請勿在此書寫。

12. 哪一天可以報名參加「羽毛球初級班」?

- A. 20XX年6月12日。
- B. 20XX年6月30日。
- C. 20XX年7月11日。
- D. 20XX年8月24日。

13. 「分組訓練」課程在星期幾上課?

「分組訓練」課程在星期\_\_\_\_\_上課。

14. 「羽毛球初級班」在哪裏上課?

- A. 南聯羽毛球館。
- B. 力之健羽毛球館。
- C. 南聯羽毛球培訓中心。
- D. 力之健羽毛球培訓中心。

15. 下列哪一位學生可以參加「羽毛球初級班」?

 升級

姓名：李敏兒

年齡：7

逢週三：全天沒有活動

逢週五：上午繪畫班，下午沒有活動



A

姓名：王一鸣

年齡：9

逢週三：上午書法班，下午沒有活動

逢週五：全天沒有活動



B

姓名：鄭樂

年齡：12

逢週三：全天沒有活動

逢週五：上午沒有活動，下午舞蹈班



C

姓名：楊芷欣

年齡：15

逢週三：全天沒有活動

逢週五：上午插花班，下午沒有活動



D

請勿在此書寫。

16. 如對「羽毛球初級班」有疑問，可向誰查詢？

- A. 方展華教練。
- B. 李思明先生。
- C. 羽毛球館的工作人員。
- D. 羽毛球培訓中心的教練。

17. 下列哪一項符合文中的內容？

- A. 課程沒有人數限制。
- B. 課程的價格是港幣二千元。
- C. 課程訓練學員成為運動員。
- D. 課程要求學員一週上兩節課。

18. 這單張的主要信息是

- A. 宣傳羽毛球運動的好處。
- B. 提醒學生要多做運動鍛煉身體。
- C. 招收學生加入力之健羽毛球培訓中心。
- D. 介紹「羽毛球初級班」的課程安排和報名事項。

— 全卷完 —

請勿在此書寫。

# 小學二年級 中國語文

## 閱讀評估

# 4

學生須知：

1. 本卷共有 12 頁，全部題目均須作答。
2. 評估時限為 25 分鐘。
3. 必須在答題簿內的適當位置作答。
4. 不得在框線以外書寫任何文字、符號。
5. 在下面方格內填寫姓名、班別及班號。

作答說明：

選擇題 — 選出正確的答案，並用 HB 鉛筆把選項的圓圈塗黑和塗滿。如：

例子(一)：● A

B

C

D

(四選一)

例子(二)：○ A

● B

C

● D

E

(五選二)

填充 / 短答題 — 在橫線上填寫答案

排序題 — 在方格內填寫英文字母

題目	分數
第 1-9 題	/ 11
第 10-18 題	/ 10
第 19-24 題	/ 7
總分	/ 28

達標分數：21

學生姓名

--	--	--	--

班別

2

班號

--	--

## 閱讀理解

閱讀下面的文字，然後回答問題。

阿飛是一個精靈，今年已經七歲了。精靈家族的成員都喜歡在夜間活動，他們的皮膚在晚上會發出五彩繽紛的亮光，為城市增添色彩。可是，阿飛卻偏偏喜歡白天跑出來四處惡作劇。

精靈的任務是要幫助人類解決困難，若能受到人類的表揚，就能獲得新的技能。然而，阿飛出生以來，從來沒有得過一項新技能。他一出現在人類面前就張牙舞爪，把人們嚇得拔腿就跑，但他卻得意洋洋，覺得這樣才夠威風。

阿飛的父母看到別人家的精靈多才多藝，十分羨慕。於是阿飛的爸爸常常說：「你要對人類親切一點，溫柔一點。」媽媽也說：「你多笑一笑，人類就不會怕你了。」每次阿飛聽到爸爸媽媽這樣說，就會生氣地跑掉。

阿飛喜歡突然出現在人們的背後。上個月，他看到兩個小朋友在組裝汽車模型。當模型快要完成的時候，阿飛悄悄地站在他們的背後，然後突然大聲尖叫！小朋友看見可怕的阿飛，立刻嚇得哭了起來，慌忙逃走，原本快要完成的「汽車」也在混亂之間被小朋友踩壞了。

昨天，阿飛又在街上尋找惡作劇的目標。他看見一個主婦正在買菜，打算從她背後大叫一聲，把她嚇得跳到半空。但這時阿飛卻發現有一個可疑的男子從主婦的手袋裏拿走了錢包。阿飛看到這人竟打擾他的惡作劇大計，便覺得很生氣。他立刻用法術把小偷吊在半空，令小偷偷來的東西都從身上掉了出來。主婦取回錢包，連忙向阿飛道謝，並且表揚阿飛見義勇為。



阿飛不但得到新技能，還發現原來幫助人類比作弄別人快樂得多！他便決定以後要更努力幫助人，做一個人見人愛的精靈。小朋友，你喜歡現在的阿飛嗎？

請勿在此書寫。

從**第一段至第二段**找出適當的詞語，填在第1—2題的橫線上，使句子的意思完整。

1. 中秋節的晚上，公園裏掛起了\_\_\_\_\_的花燈。
2. 跟在老虎後面的狐狸看到其他的動物都不敢靠近自己，感覺非常\_\_\_\_\_。
3. 下列哪一項符合對精靈的描述？  
 A. 精靈討厭白天。  
 B. 精靈都喜歡惡作劇。  
 C. 精靈的皮膚晚上會發光。  
 D. 精靈會令城市失去色彩。
4. 精靈要怎樣做才能獲得新技能？

精靈要幫助人類\_\_\_\_\_，並得到人類的\_\_\_\_\_，  
才能獲得新技能。

請勿在此書寫。

5. 為什麼阿飛生氣地跑掉？

升級

- A. 因為爸爸不教他新技能。
- B. 因為媽媽誇獎其他精靈。
- C. 因為他被其他精靈作弄。
- D. 因為爸媽認為他做得不好。

6. 下列哪一幅圖符合文章的情景？



A



B



C



D

7. 第五段的內容包括

(請選擇兩個答案)

- A. 描繪小偷的外貌特徵。
- B. 介紹阿飛學習到的新技能。
- C. 交代阿飛喜歡惡作劇的原因。
- D. 記述阿飛打算作弄一個主婦。
- E. 描述阿飛幫主婦拿回錢包的經過。

請勿在此書寫。

8. 阿飛學到新技能後，想做什麼？

- A. 他要作弄別人。
- B. 他要感謝主婦。
- C. 他要幫助別人。
- D. 他要學習更多技能。

9. 根據文章內容，按**事情發生的先後次序**排列下面各項。

(請把英文字母填在方格內)

- A. 阿飛對小偷使用法術
- B. 阿飛媽媽勸阿飛多笑一笑
- C. 阿飛幫助別人後感到很高興
- D. 阿飛在兩個小朋友的背後大聲尖叫

→  →  →

請勿在此書寫。

閱讀下面的文字，然後回答問題。

森林學校中來了一位新同學，名字叫做娜娜，她是居住在遠方的海洋上的海鷗。因為娜娜的媽媽要去別的大海出差，娜娜這學期便搬到森林裏，在媽媽的朋友白鶴阿姨家暫住。

在森林學校上學的第一天，娜娜在學校門口遇到了小鹿比比。比比覺得娜娜的衣服比較陳舊，於是看不起娜娜。娜娜熱情地跟他打招呼，他也不理睬，彷彿沒有看見娜娜似的。娜娜雖然覺得很難過，但她很快就忘記了，沒把這件事放在心上。

在森林學校裏，娜娜不但尊敬老師，而且經常主動幫助同學打掃課室，還跟其他動物分享很多海洋裏有趣的事情……不到一個星期，她已經跟所有同學打成一片了，只有比比仍不願意跟她說話。

這一天，大家都帶着禮物去參加小熊花花的生日會。走到花花家的院子時，比比才發現自己裝禮物的袋子破了，袋子裏面準備送給花花的禮物也不見了。比比非常着急，不知道怎麼辦才好，因為生日會快要開始了，現在回去尋找肯定來不及。這時，娜娜說道：「比比，你別急，我飛得快，我去幫你找，一定趕得上參加生日會的。」話一說完，娜娜就飛快地飛上天空。

幾分鐘後，娜娜帶着比比的禮物飛回來了。因為禮物比較重，娜娜把禮物交給比比後，幾乎累得倒下來。比比覺得慚愧極了，他立刻上前扶住娜娜，跟她說：「對不起，我從前總是對你有偏見，沒想到原來你這麼好。」

在花花的生日會上，比比帶着娜娜唱歌，還與娜娜分享食物。大家都說，現在娜娜是比比最重視的朋友了！



請勿在此書寫。

從第一段至第四段找出適當的詞語，填在第10—11題的橫線上，使句子的意思完整。

10. 爸爸因為要去北京\_\_\_\_\_，所以不能參加明天舉行的家長會了。

11. 商場服務台前，一個媽媽正在\_\_\_\_\_地尋找剛剛跟自己走散的兒子。

12. 娜娜來到森林的原因是

- A. 娜娜要到森林學校上學。
- B. 娜娜到森林找好朋友比比。
- C. 娜娜的媽媽出差了，娜娜到森林暫住。
- D. 白鶴阿姨想念娜娜，邀請娜娜到森林玩。

13. **第二段**主要是



- A. 指出娜娜的衣服陳舊。
- B. 記述娜娜在森林見到的事物。
- C. 交代比比不喜歡娜娜的事情。
- D. 說明娜娜是一個不愛計較的人。

14 下列哪**兩項**是娜娜在森林學校的表現？

(請選擇**兩個**答案)

- A. 不敢說話。
- B. 幫助同學。
- C. 經常遲到。
- D. 尊重老師。
- E. 上課睡覺。

請勿在此書寫。

15. 為什麼比比很慚愧？



- A. 因為他被其他同學責怪。
- B. 因為他之前對娜娜不友好。
- C. 因為他弄丟了送給花花的禮物。
- D. 因為娜娜把自己的禮物送給了他。

16. 下列哪一幅圖符合文章情景？



A



B



C



D

請勿在此書寫。

17. 下列哪一項符合文章的內容？

- A. 娜娜討厭比比。
- B. 比比說娜娜長得醜。
- C. 娜娜錯過了生日會。
- D. 比比最後向娜娜道歉。

18. 根據文章內容，按事情發生的先後次序排列下面各項。

(請把英文字母填在方格內)

- A. 比比不理會娜娜
- B. 娜娜幫比比找禮物
- C. 娜娜跟同學打成一片
- D. 娜娜跟同學分享海洋裏的趣事



請勿在此書寫。

閱讀下面的文字，然後回答問題。

若琳堂姐：

你好！時間過得真快，我們已經大半年沒有見面了。你在加拿大的生活還好嗎？農曆新年快到了，真希望你能早點回來和我們一同歡度佳節。

記得你離開香港前送我的那隻小花貓嗎？你當時提醒我要好好照顧牠，現在牠背上的花紋愈來愈漂亮，而且還長得很胖呢！祖父擔心牠如果一直胖下去，可能會影響健康。所以，現在我每天適量控制牠的飲食，還經常帶牠到公園散步。牠雖然依然胖乎乎的，但比之前活躍多了，很輕易就能翻過小花園的欄杆呢！

這學期已經接近尾聲，期末試也快到了，媽媽怕我因照顧小貓而分心，但其實我為了在考試中取得好成績，已天天努力溫習呢。

家中所有人都很好，請勿掛念。大家都期待你和叔叔嬸嬸能早點回來，尤其是祖母，她常常翻看你們的照片呢！

祝

學業進步

堂妹

若琪

一月十日

請勿在此書寫。

19. 這封信是誰寫的？

這封信是\_\_\_\_\_寫的。

20. 小花貓和以前比有了什麼新變化？

(請選擇兩個答案)

- A. 長胖。
- B. 消瘦。
- C. 健康。
- D. 更漂亮。
- E. 愛睡覺。

21. 下列哪一幅圖符合信中的情景？

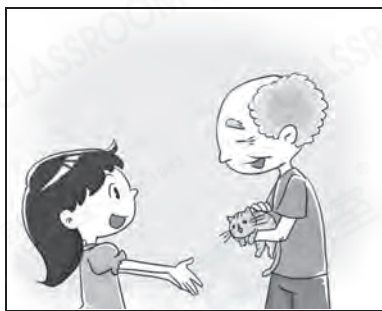

A

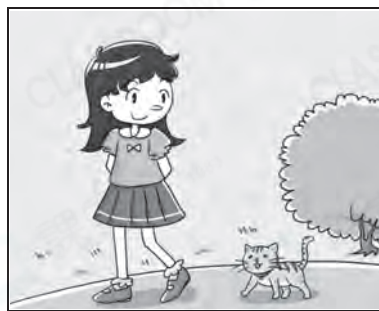

B

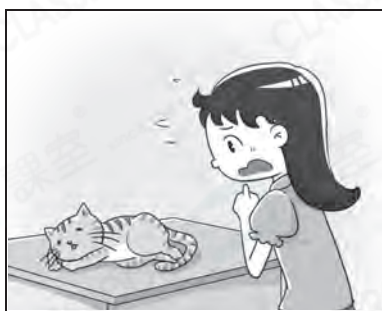

C



D

請勿在此書寫。

22. 根據書信的內容，媽媽擔心的事情是什麼？



媽媽擔心的事情是「我」因為\_\_\_\_\_而不能好好準備期末考試。

23. 下列哪一項符合文中的信息？

- A. 若琳和若琪常常見面。
- B. 「我」每天都努力溫習。
- C. 祖父覺得小花貓容易生病。
- D. 媽媽常常翻看家中的照片。

24. 這封信的主要信息是

- A. 關心對方身體健康。
- B. 鼓勵對方努力學習。
- C. 提醒對方要回來過年。
- D. 告訴對方小花貓和若琪自己的近況。

請勿在此書寫。

—全卷完—

# 小學二年級 中國語文

## 寫作評估

# 1

學生須知：

1. 本卷共有8頁，全部題目均須作答。
2. 評估時限為40分鐘。
3. 必須在答題簿內的適當位置作答。
4. 不得在框線以外書寫任何文字、符號。
5. 在下面方格內填寫姓名、班別及班號。

題目	分數
第1題	/ 30
第2題	/ 70
總分	/ 100

達標分數：75

學生姓名

--	--	--	--

班別

2

班號

--	--

1. 請根據題目寫**邀請卡**。

家人計劃在八月四日到海洋公園遊玩。請你以志文的身份寫一張**邀請卡**，邀請表哥浩明和你一起前往。

(提示：部分格式已經提供)

Table弟  
志文

--

評卷員專用	
-------	--

請勿在此書寫。

2. 請寫一篇文章，記述你到海洋公園遊玩的經過和感受。  
(字數不限)

圖片只供參考

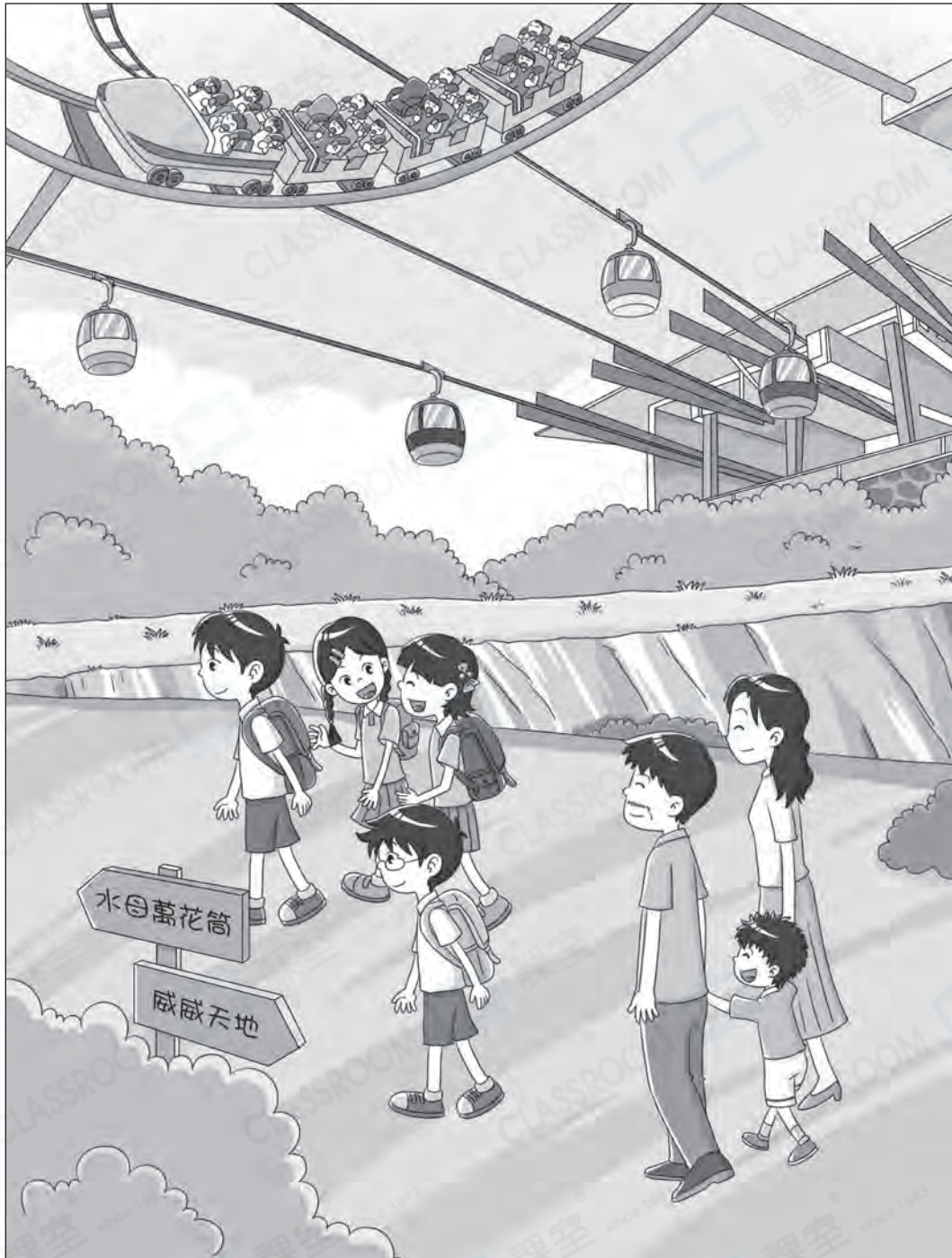

請勿在此書寫。

									50
									100
									150

請勿在此書寫。





								550
								600
								650

請勿在此書寫。

									700
									750
									800

— 全卷完 —

	內容	結構	文句	詞語	錯別字	標點符號
評卷員專用						

# 小學二年級 中國語文

## 寫作評估

# 2

學生須知：

1. 本卷共有8頁，全部題目均須作答。
2. 評估時限為40分鐘。
3. 必須在答題簿內的適當位置作答。
4. 不得在框線以外書寫任何文字、符號。
5. 在下面方格內填寫姓名、班別及班號。

題目	分數
第1題	/ 30
第2題	/ 70
總分	/ 100

達標分數：75

學生姓名

--	--	--	--

班別

2

班號

--	--

1. 請根據題目寫賀卡。

你的同學曉怡獲得了「海報設計比賽」冠軍。請你以美玲的身份，寫一張**賀卡**祝賀她，並表示會以她為學習榜樣。

A template for a greeting card. The card is white with a grey background. It features a series of horizontal lines for writing. The top edge is slightly curved, and there are decorative circles of various sizes along the top and right edges. The bottom edge is also slightly curved.

評卷員專用	
-------	--

請勿在此書寫。





								350
								400
								450

請勿在此書寫。

										500
										550
										600
										650

請勿在此書寫。



									850
									900
									950

請勿在此書寫。

— 全卷完 —

	內容	結構	文句	詞語	錯別字	標點符號
評卷員專用						

# 小學二年級 中國語文

## 寫作評估

3

學生須知：

1. 本卷共有8頁，全部題目均須作答。
2. 評估時限為40分鐘。
3. 必須在答題簿內的適當位置作答。
4. 不得在框線以外書寫任何文字、符號。
5. 在下面方格內填寫姓名、班別及班號。

題目	分數
第1題	/ 30
第2題	/ 70
總分	/ 100

達標分數：75

學生姓名

--	--	--	--

班別

2

班號

--	--







								350
								400
								450

請勿在此書寫。

										500
										550
										600
										650

請勿在此書寫。



									850
									900
									950

請勿在此書寫。

—全卷完—

	內容	結構	文句	詞語	錯別字	標點符號
評卷員專用						

# 小學二年級 中國語文

## 寫作評估

### 4

學生須知：

1. 本卷共有8頁，全部題目均須作答。
2. 評估時限為40分鐘。
3. 必須在答題簿內的適當位置作答。
4. 不得在框線以外書寫任何文字、符號。
5. 在下面方格內填寫姓名、班別及班號。

題目	分數
第1題	/ 30
第2題	/ 70
總分	/ 100

達標分數：75

學生姓名

--	--	--	--

班別

2

班號

--	--

1. 請根據題目寫書信。

你獲得「講故事大賽小學初級組銀獎」。請你以子仁的身份，寫一封**簡單的書信**，把這個消息告訴正在外國讀書的姐姐，並寫出得獎的感受。

The writing area is a large rectangle with a light gray background. It contains ten horizontal lines for writing. The top edge has a decorative row of circles of varying sizes. The right edge has a vertical column of circles of varying sizes. The bottom edge has a decorative row of circles of varying sizes.

請勿在此書寫。

評卷員專用	
-------	--

2. 中秋節的晚上，有的人全家一起去公園看花燈，有的人在家中和家人一起欣賞精彩的電視節目，你們一家有什麼活動呢？請寫一篇文章，記述你們一家在某個中秋節晚上的活動和感受。(字數不限)

圖片只供參考



?

請勿在此書寫。

									50
									100
									150

請勿在此書寫。





									550
									600
									650

請勿在此書寫。

續後頁 

										700
										750
										800

請勿在此書寫。

— 全卷完 —

	內容	結構	文句	詞語	錯別字	標點符號
評卷員專用						

# 小學二年級 中國語文

## 說話評估

1

學生須知：

1. 本評估共有兩題，全部題目均須作答。
2. 細心閱讀題目一，請用三分鐘細心觀察圖畫，然後說出一個完整的故事，限時一分鐘。
3. 細心閱讀題目二，在主考員的引導下，與小組成員進行交談，限時兩分鐘。

題目	分數
第一題	/ 50
第二題	/ 50
總分	/ 100

達標分數：75

# 一、看圖說故事

請細心觀察下面的圖畫，然後說出一個完整的故事。



3

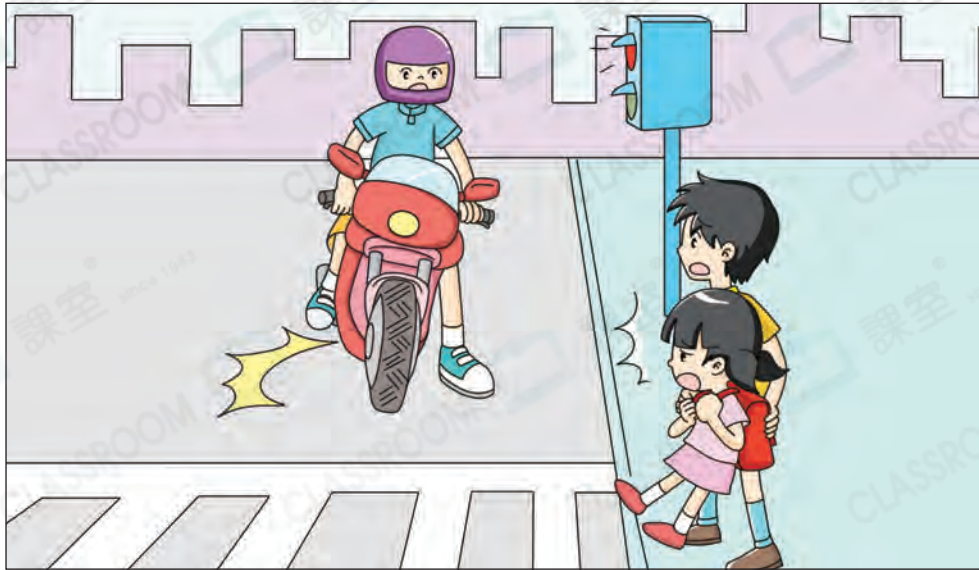

4



評卷員專用	
-------	--

## 二、小組交談

根據以下話題，和小組成員進行交談。

話題：假如你是一條魚

評卷員專用	
-------	--

# 小學二年級 中國語文

## 說話評估

# 2

學生須知：

1. 本評估共有兩題，全部題目均須作答。
2. 細心閱讀題目一，請用三分鐘細心觀察圖畫，然後說出一個完整的故事，限時一分鐘。
3. 細心閱讀題目二，在主考員的引導下，與小組成員進行交談，限時兩分鐘。

題目	分數
第一題	/ 50
第二題	/ 50
總分	/ 100

達標分數：75

# 一、看圖說故事

請細心觀察下面的圖畫，然後說出一個完整的故事。

1



2



3



4



評卷員專用	
-------	--

## 二、小組交談

根據以下話題，和小組成員進行交談。

話題：打招呼

評卷員專用	
-------	--

# 小學二年級 中國語文

## 說話評估

### 3

學生須知：

1. 本評估共有兩題，全部題目均須作答。
2. 細心閱讀題目一，請用三分鐘細心觀察圖畫，然後說出一個完整的故事，限時一分鐘。
3. 細心閱讀題目二，在主考員的引導下，與小組成員進行交談，限時兩分鐘。

題目	分數
第一題	/ 50
第二題	/ 50
總分	/ 100

達標分數：75

# 一、看圖說故事

請細心觀察下面的圖畫，然後說出一個完整的故事。

1



2



3



4



評卷員專用	
-------	--

## 二、小組交談

根據以下話題，和小組成員進行交談。

話題：如果你家附近的購物商場將會搬來一家新商鋪，你希望是什麼商鋪？為什麼？

評卷員專用	
-------	--

# 小學二年級 中國語文

## 說話評估

### 4

學生須知：

1. 本評估共有兩題，全部題目均須作答。
2. 細心閱讀題目一，請用三分鐘細心觀察圖畫，然後說出一個完整的故事，限時一分鐘。
3. 細心閱讀題目二，在主考員的引導下，與小組成員進行交談，限時兩分鐘。

題目	分數
第一題	/ 50
第二題	/ 50
總分	/ 100

達標分數：75

# 一、看圖說故事

請細心觀察下面的圖畫，然後說出一個完整的故事。

1



2

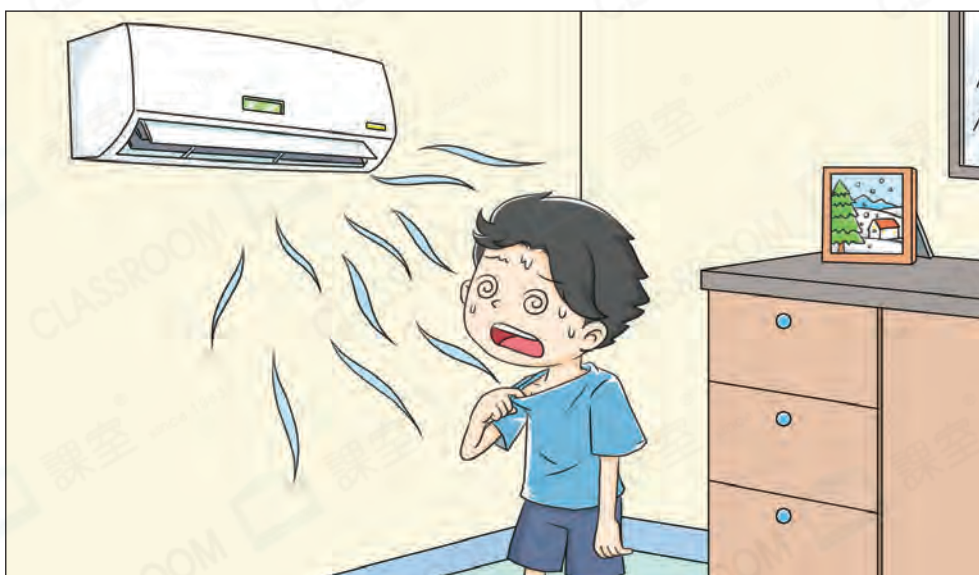

3



4



評卷員專用	
-------	--

## 二、小組交談

根據以下話題，和小組成員進行交談。

話題：注意衛生

評卷員專用	
-------	--

# 小學二年級 中國語文

## 閱讀及聆聽——視聽資訊評估

# 1

學生須知：

1. 本卷共有4頁，全部題目均須作答，評估時限約15分鐘。
2. 必須在答題簿內的適當位置作答。
3. 不得在框線以外書寫任何文字、符號。
4. 在下面方格內填寫姓名、班別及班號。

作答說明：

選擇題 — 選出正確的答案，並用HB鉛筆把選項的圓圈塗黑和塗滿。如：

例子：● A

- B      (四選一)  
 C  
 D

部分	分數
第一部分	/ 4
第二部分	/ 4
第三部分	/ 4
總分	/ 12

達標分數：9

學生姓名

--	--	--	--

班別

2

班號

--	--

## 視聽資訊評估



請細心觀看短片(一)，然後回答第1－4題。

### 第一部分

1. 香港約有多少土地受到保護？
  - A. 三成。
  - B. 四成。
  - C. 五成。
  - D. 六成。
2. 下列哪一項有關生物多樣性描述是正確的？
  - A. 生物多樣性與我們無關。
  - B. 生物多樣性依靠我們而存在。
  - C. 各種生物之間不會互相影響。
  - D. 我們是生物多樣性的一部分。
3. 下列哪一項**不是**紅樹林的作用？
  - A. 過濾水源。
  - B. 調控海岸生態系統。
  - C. 減少人為災害的影響。
  - D. 減少自然災害的影響。
4. 香港在全球保育工作上佔重要地位的原因是
  - A. 香港是國際大都市。
  - B. 香港擁有很多遷徙水鳥。
  - C. 香港為動植物提供棲息及成長的居所。
  - D. 香港擁有豐富的大自然和不少的稀有物種。

請勿在此書寫。

請細心觀看短片(二)，然後回答第5—8題。

## 第二部分

5. 根據短片內容，下列哪一項是影響香港空氣質素的因素？

- A. 土地面積。
- B. 船隻數量。
- C. 區域經濟和人口增長。
- D. 柴油商業車輛的使用。

6. 下列哪一項不是香港政府為改善路邊空氣質素而採取的措施？

- A. 加強管制車輛的排放。
- B. 鼓勵市民使用電動車輛。
- C. 資助石油氣車輛更換催化器。
- D. 要求遠洋船停泊時轉用清潔燃料。

7. 香港採取怎樣的空氣質素指數？

- A. 以人為本。
- B. 以健康風險為本。
- C. 以經濟效益為本。
- D. 以公共安全為本。

8. 這短片主要是

- A. 說明影響空氣質素的因素。
- B. 呼籲市民為改善空氣質素採取行動。
- C. 指出空氣質素對人們的生活有重要的影響。
- D. 介紹香港政府為改善空氣質素所採取的行動。

請勿在此書寫。

請細心觀看短片(三)，然後回答第9—12題。

### 第三部分

9. 下列哪一項**不屬於**可循環廢物管理系統的環節？

- A. 源頭減廢。
- B. 廢物重用。
- C. 廢物回收。
- D. 廢物堆填。

10. 下列哪一項是設立廢物處理設施的主要目的？

- A. 鼓勵市民珍惜資源。
- B. 妥善利用廢物資源。
- C. 宣傳源頭減廢的理念。
- D. 方便實施廢物按量徵費。

11. 下列哪一項**不符合**對廚餘的描述？

- A. 最好運往堆填區處理。
- B. 技術處理後可用以發電。
- C. 約佔每日棄置的都市固體廢物的40%。
- D. 可以通過技術轉化為生物氣體和堆肥。

12. 下列哪一項符合短片的內容？

- A. 經濟誘因能有效地推動源頭減廢。
- B. 香港每日的垃圾棄置量不超過9千公噸。
- C. 實施廢物按量徵費是最重要的減廢措施。
- D. 香港每個區都設有不少於一個社區環保站。

— 全卷完 —

請勿在此書寫。

# 小學二年級 中國語文

## 閱讀及聆聽——視聽資訊評估

# 2

學生須知：

1. 本卷共有4頁，全部題目均須作答，評估時限約15分鐘。
2. 必須在答題簿內的適當位置作答。
3. 不得在框線以外書寫任何文字、符號。
4. 在下面方格內填寫姓名、班別及班號。

作答說明：

選擇題 — 選出正確的答案，並用HB鉛筆把選項的圓圈塗黑和塗滿。如：

例子(一)：● A

○ B

○ C

○ D

(四選一)

例子(二)：○ A

● B

○ C

● D

○ E

(五選二)

部分	分數
第一部分	/ 8
第二部分	/ 7
總分	/ 15

達標分數：12

學生姓名

--	--	--	--

班別

2

班號

--	--

## 視聽資訊評估



請細心觀看短片(一)，然後回答第1－6題。

### 第一部分

1. 旁白指出形成「脾虛」的原因是  
(請選擇**兩個**答案)

- A. 常飲冷飲。
- B. 常吃零食。
- C. 常做劇烈運動。
- D. 常吃寒涼的瓜果。
- E. 常吃高热量的食物。

2. 下列哪一項「有營養及高熱量」的食物**沒有**在短片中展示？



A

B

C

D

3. 為什麼「虛胖」的人不能依靠節食來減肥？

- A. 因為節食減肥的效果並不明顯。
- B. 因為節食會減慢肝臟的代謝功能。
- C. 因為坊間有很多比節食更快捷的減肥方法。
- D. 因為「虛胖」的人要透過食物來補充身體能量，排走身體內的廢物。

4. 下列哪**兩項**是做帶氧運動的好處？



- A. 延年益壽。
- B. 調和氣血。
- C. 排解壓力。
- D. 強健肌肉。
- E. 增強意志。

請勿在此書寫。

5. 下列哪一項符合對睡眠的描述？

- A. 睡眠質素對健康的影響不大。
- B. 在晚上十時後就睡覺對身體好。
- C. 經常熬夜的人容易患上心血管疾病。
- D. 人們的最佳睡眠時間與肺部的休息時間有關。

6. 下列哪一幅圖顯示的是肝臟的位置？

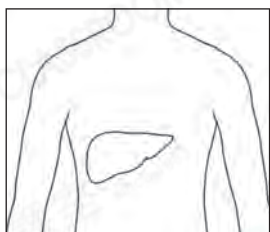

A

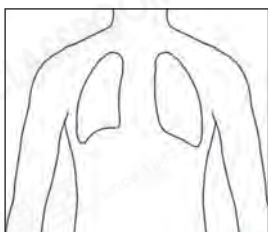

B

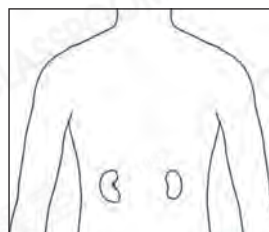

C

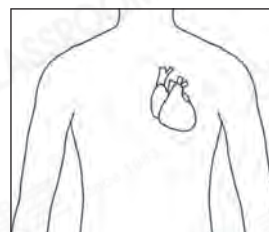

D

請細心觀看短片(二)，然後回答第7—12題。

### 第二部分

7. 下列哪**兩**幅圖是短片中展示的實驗材料？

(請選擇**兩個**答案)



A



B



C



D



E

請勿在此書寫。

8. 下列哪一項是製作紫椰菜汁的目的？

- A. 測試中性的食物。
- B. 測試食物的酸鹼性。
- C. 顯示食物的特殊顏色。
- D. 顯示食物的另類用途。

9. 下列哪一項是實驗的內容？



- A. 將苦瓜切成絲。
- B. 壓榨一杯檸檬汁。
- C. 測試食物的溫度變化。
- D. 把肥皂放進紫椰菜汁。

10. 下列哪一項符合短片內容？

- A. 紫椰菜汁遇上肥皂水沒有變色。
- B. 紫椰菜汁遇上檸檬汁會變藍色。
- C. 紫椰菜汁遇上肥皂水會變桃紅色。
- D. 紫椰菜汁遇上檸檬汁會變桃紅色。

11. 下列哪一項符合對紫椰菜汁的描述？

- A. 紫椰菜汁是中性的。
- B. 紫椰菜汁的功效很多。
- C. 紫椰菜汁是酸性食物的天敵。
- D. 紫椰菜汁容易變壞，因而變色。

12. 這短片主要是

- A. 介紹檢測物質酸鹼性的實驗。
- B. 呼籲觀眾學會檢測物質酸鹼性。
- C. 指出分辨物質酸鹼性的必要性。
- D. 說明如何區分物質是酸性還是鹼性。

— 全卷完 —

請勿在此書寫。